

2024

**MEMORIAL DESCRITIVO E
JUSTIFICATIVO**

**NATAL
ENCANTADO**

Fernanda de Oliveira Grotmann
Arquiteta e Urbanista

Tulainy Parisotto
Arquiteta e Urbanista

20 de agosto de 2024.

1. APRESENTAÇÃO

O presente documento explica sobre o projeto de decoração natalina para o Natal Encantado de 2024, para o município de Capinzal/SC, cujo objetivo é:

- Desenvolver decoração natalina utilizando recursos concordantes com nosso clima, condições e cultura;
- Proporcionar soluções diferentes e curiosas;
- Estimular a imaginação, a interatividade e a participação da comunidade;
- Utilizar materiais economicamente viáveis;
- Ampliar o conhecimento dos participantes sobre o valor do trabalho artesanal.

Mais do que ornamentar, a decoração temática natalina deve promover o bem-estar, proporcionando uma coerência visual e estética que resulte num ambiente estimulante, propiciando maior interação com os usuários. Para tal, propõem-se explorar símbolos natalinos, uma vez que o ser humano tem a característica de se comunicar através destes, ou seja, consegue representar e identificar sentimentos, emoções e ideias neles.

Essa assimilação ocorre através de experiências vividas e lembranças pessoais. Com essa percepção dos usuários, torna-se possível criar elementos sensitivos (visuais, auditivos e tácteis) que promovam esse tipo de emoção. Diante de tais considerações e tendo em vista atender aos objetivos propostos foram definidos alguns espaços do município para serem intervindos e estarem recebendo essa ornamentação.

2. DESCRIÇÃO DOS ESPAÇOS

A decoração e a iluminação descritas neste Memorial Descritivo deverão ser instaladas nos seguintes locais:

- Portal Ponte Irineu Bornhausen;
- Ponte Pênsil Padre Mathias Michelizza;
- Prefeitura Municipal;
- Calçadão;
- Rua XV de Novembro;
- Praça Achiles D'Agnaluzzo;
- Praça Pedro Lélis da Rocha;
- Trevos da Vila Sete de Julho (Fast) e de acesso a Piratuba/SC (Flag Transportes).

2.1 Portal Ponte Irineu Bornhausen

O portal que compreende a Ponte Irineu Bornhausen foi inspirado na temática da Guirlanda de Natal.

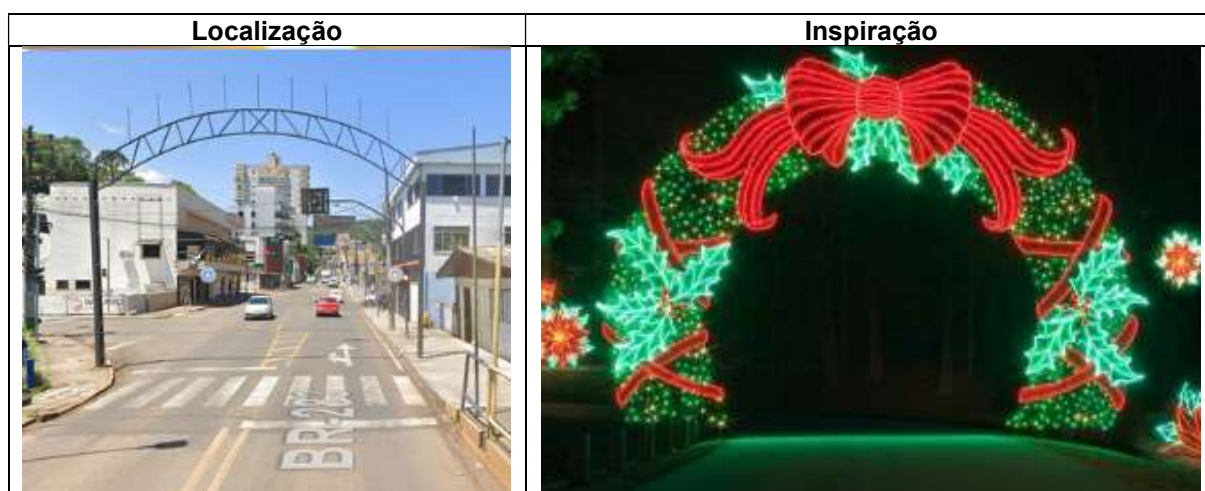

O projeto contempla a utilização da decoração de arabesco já existente no município e utilizada no portal em anos anteriores, bem como a grande estrela central, substituindo apenas as mangueiras que contornam os mesmos.

Para dar mais imponência ao portal propõem-se a inserção de dois arabescos na lateral do mesmo, também já existente no acervo do município. Além disso, o portal irá receber decoração natalina com festão, fita vermelha luzes e flores de natal remetendo a ideia proposta de inspiração na guirlanda natalina.

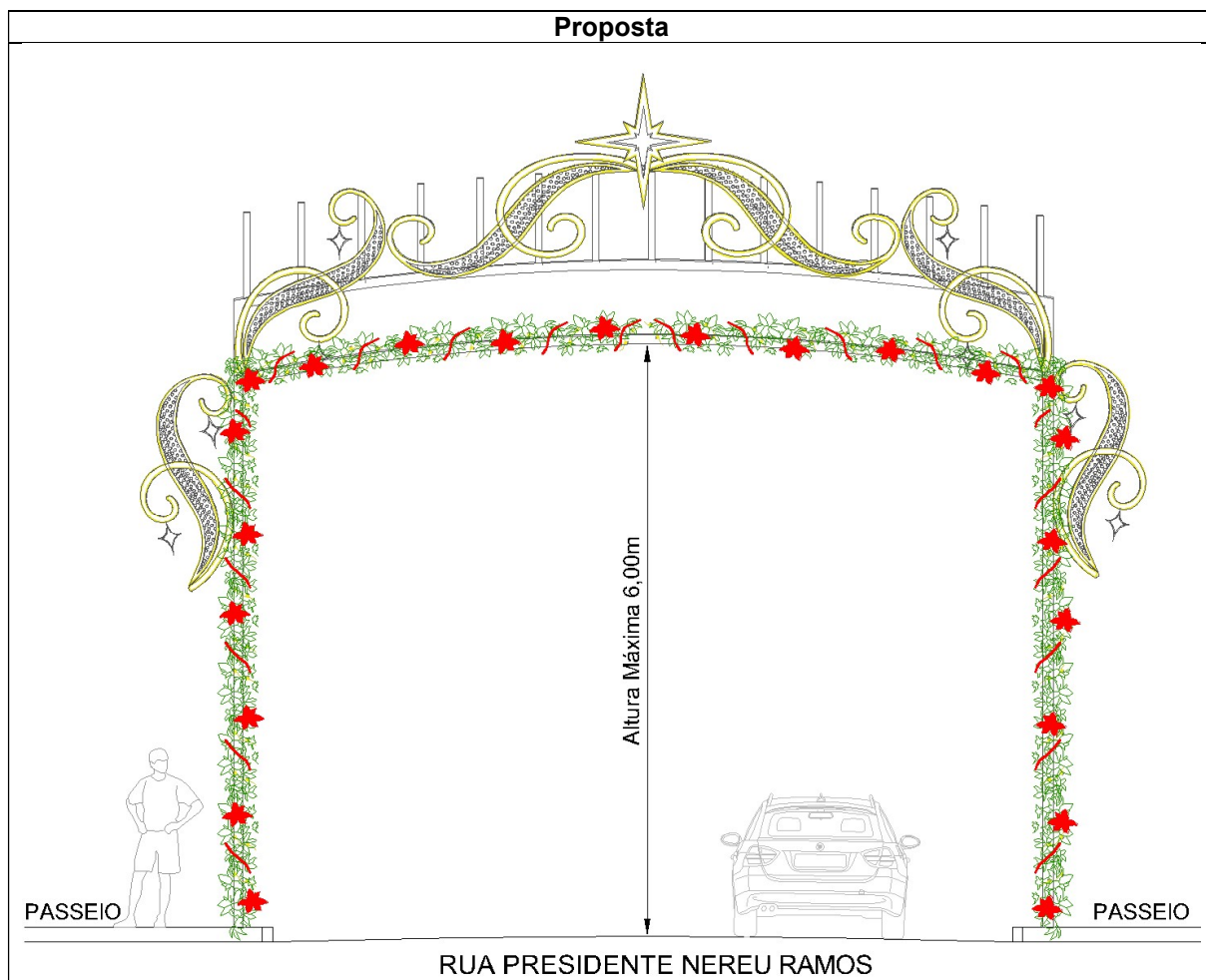

Quantidade	Und	Materiais
37	Unidades	Festões (Aramado) Ramificados (2m) Franja 6cm com 350 pontas (galhos). Cor: Verde escuro
118,08	Metros	Fita de Veludo Vermelho 15cmx9m Aramada na borda.
91,60	Metros	Corda/mangueira luminosa em leds, 13mm de diâmetro, corte a cada metro, com 40 leds por metro com estrobinhos. Cada metro contém 8 estrobinhos e 32 leds fixos. Leds deitados para uma visão em 360 graus. Potência mínima: 3w/mt. uso interno/externo. Mangueira de 2 fios. Tensão 220 volts. Rolo com 100 metros contendo: 5 cabos de força, 5 emendas (conectores interconexão) e 5 capas de terminação 13mm. IP-44. Cor: branco quente.
236,16	Metros	Cordões 600 leds, fio verde c/ diâmetro 2,2 mm com sete fios de cobre, externo, 220v, 2 vias, com estrobinhos na cor dos leds (480 fixos e 120 estrobinhos). Extensão 60 mts em carretel. Tomada m/f, união de até 2 cordões. Potência mínima: 30 watts. IP-44. Cordão contendo uma resina de proteção na base dos leds. Fonte retificadora IP-65 retangular blindada, medidas cla 6,2 x 3,3 x 2,5 cm. Cor: branco quente.
64	Unidades	Flor De Natal Poinsettia Vermelha 30x30x30cm.

2.2 Ponte Pênsil Padre Mathias Michelizza



A decoração da Ponte Pênsil Padre Mathias Michelizza compreende dois momentos. Primeiramente o acesso receberá uma entrada temática natalina pensada para marcar e decorar a entrada da ponte durante o dia.

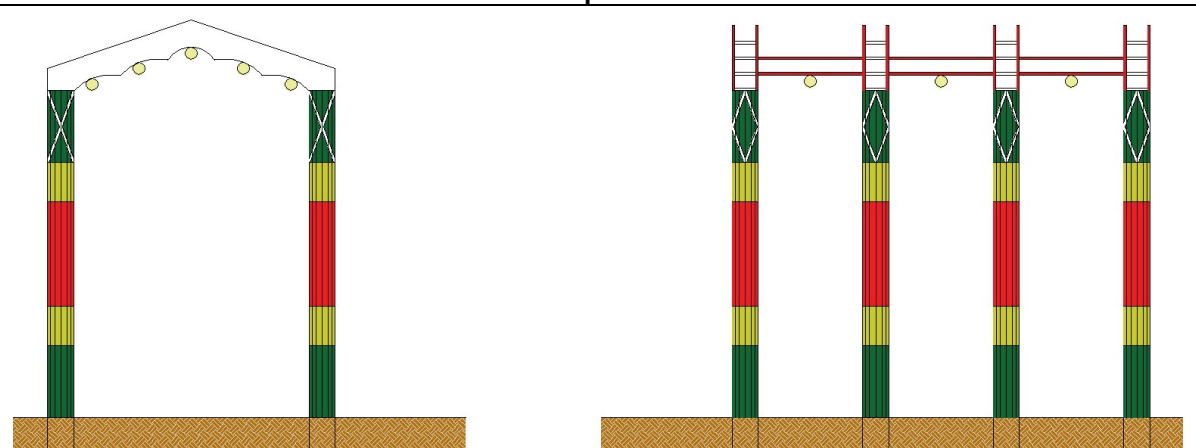

O projeto contempla a execução de portal em madeirite com a temática natalina e irá receber iluminação com Cabo PP com extensão de 15 metros, já existente no acervo do município. Por isso, no orçamento contemplou-se apenas a substituição das lâmpadas para a Cor: Branco Quente.

Proposta		
		
Quantidade	Und	Materiais
30	Unidades	Lampada Led Bulbo 15w Branco Quente 3000k Amarela E27.

No percurso da ponte será instalado, em ambas as laterais, pisca-pisca do tipo cascata, para melhorar a iluminação do percurso.

Localização	Inspiração
	

O projeto contempla a instalação dos piscas apartir do ponto central da Ponte Pênsil, localização que deverá iniciar a instalação vindo em sentido ao município de Capinzal/SC. Essa orientação deve ser empregada em ambos os lados. Aproximadamente, pela extensão verificada, os piscas, por conta da união e comprimento máximo dos equipamentos especificados, serão finalizados próximo ao pilar de sustentação, não havendo problema se passar um pouco do mesmo.

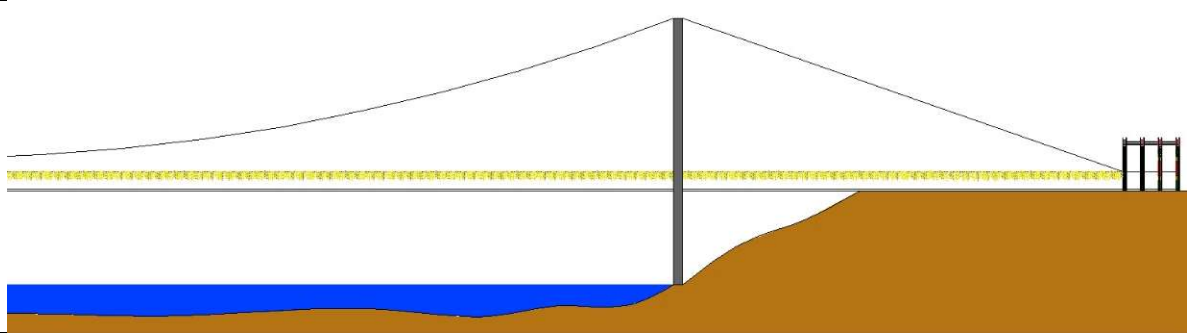
Proposta		
		
Quantidade	Und	Materiais
140	Metros	Cascata 504 leds, fio branco c/ diâmetro 1,8 mm, com sete fios de cobre, externo, 220v, com estrobinhos cor branca (408 fixos e 96 estrobinhos), c/ 72 caídas: 90 cm, 70 cm, 50 cm, comprimento: 10 metros + 1 metro de cabo de força (total 11 metros), tomada m/f, união de até 5 cascatas. Potência mínima: 19 watts. IP- 44. Cascata contendo uma resina de proteção na base dos leds. Fonte retificadora IP-65 retangular blindada, medidas cla 6,2 x 3,3 x 2,5 cm. Cor: Branco Quente.

2.3 Prefeitura Municipal

A decoração da Prefeitura municipal é composta por três pontos principais. Com a temática de presente de natal a proposta de decoração da prefeitura contempla

a instalação de grande fita vermelha com laço, em adesivo, com o contorno do desenho por fita/mangueira led adesiva.



Na estimativa do projeto optamos pela instalação de fita mangueira adesiva e o desenho no formato adesivo para facilitar o contorno da iluminação no material.

Proposta		
		
Quantidade	Und	Materiais
77,02	Metros	Fita mangueira de led, neon, flexível, mangueira, 5050, branco, branca, strip, para teto gesso, adesiva, para decoração, a prova d'água, impermeável, IP65, Branco Quente, uso externo, natal, 220v. Rolo com 20m.
21	m ²	Vinil alta performace com impressão digital - desenho laço mais fita - cor vermelho – Instalação e Remoção.

A árvore existente na frente da prefeitura também irá receber decoração.

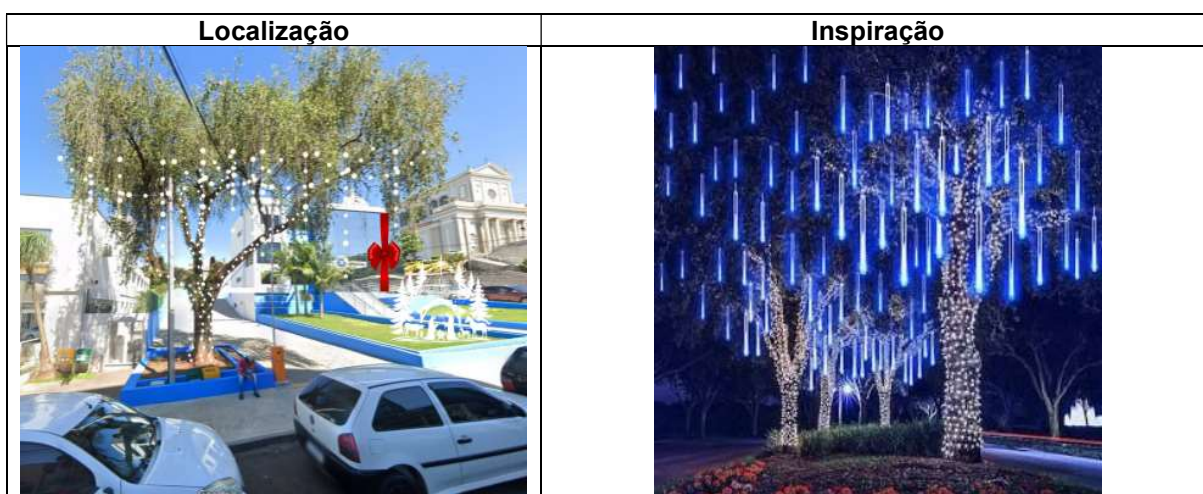

A árvore irá receber a iluminação do tronco e galhos com pisca-pisca, bem como de tubos que projetam uma iluminação verticalizada.

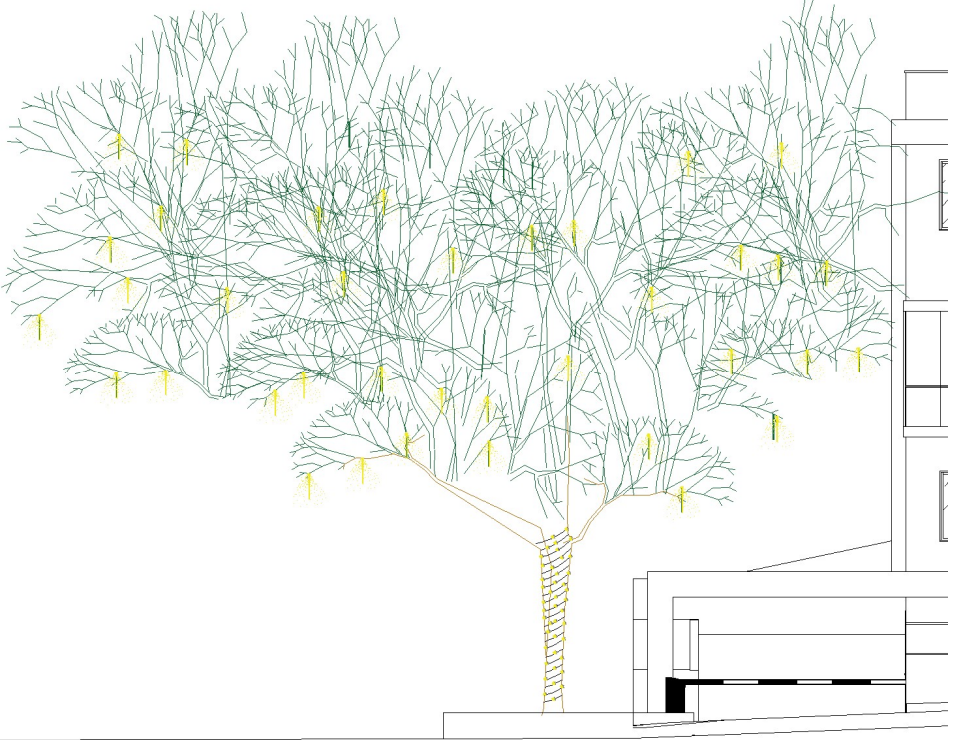
Proposta		
		
Quantidade	Und	Materiais
04	Conjuntos	Conjunto com 20 tubos super leds, fio transparente/cristal c/ diâmetro de 1,8 mm, bivolt, cada tubo c/ 50 cm, c/ 24 leds de cada lado. 48 leds em cada tubo. total: 960 leds. comprimento: 10 metros, tomada m/f, união de até 3 conjuntos. potência mínima: 8 watts. ip-44. Cor: Branco Quente.
100	Metros	Cordões 1.100 leds, fio verde c/ diâmetro 2,2 mm, com sete fios de cobre, externo, 220v, 2 vias, com estrobinhos na cor dos leds (880

		fixos e 220 estrobinhos). Extensão 100 mts em carretel. Uso externo. potência mínima: 55 watts. IP-44. Cordão contendo uma resina de proteção na base dos leds. fonte retificadora IP-65 retangular blindada, medidas cla 6,2 x 3,3 x 2,5 cm. Cor: Branco Quente.
--	--	---

O presépio também irá receber iluminação diferenciada. Dispondo as peças executadas em madeirite e pintadas de branco, no gramado frontal da prefeitura, a iluminação vai explorar a profundidade e a hierarquia de tamanho.

Localização	Inspiração
	

Para garantir o efeito de iluminação está sendo indicada a instalação de mini refletores.

Quantidade	Und	Materiais
06	Unidades	Mini refletor holofote led SMD 100w 3000K bivolt IP67.

2.4 Calçadão

A decoração do calçadão contempla projeto de iluminação e distribuição de peças isoladas, algumas existentes no acervo do município. Com relação a iluminação, está sendo prevista a instalação de pisca-pisca do tipo cascata com terminais de estrelas interligadas entre as edificações, como forma de garantir a segurança dos transeuntes e altura para não bloquear a passagem de veículos.



A instalação dos piscas considera a extensão máxima e união de cabos conforme itens e medidas especificadas no projeto.

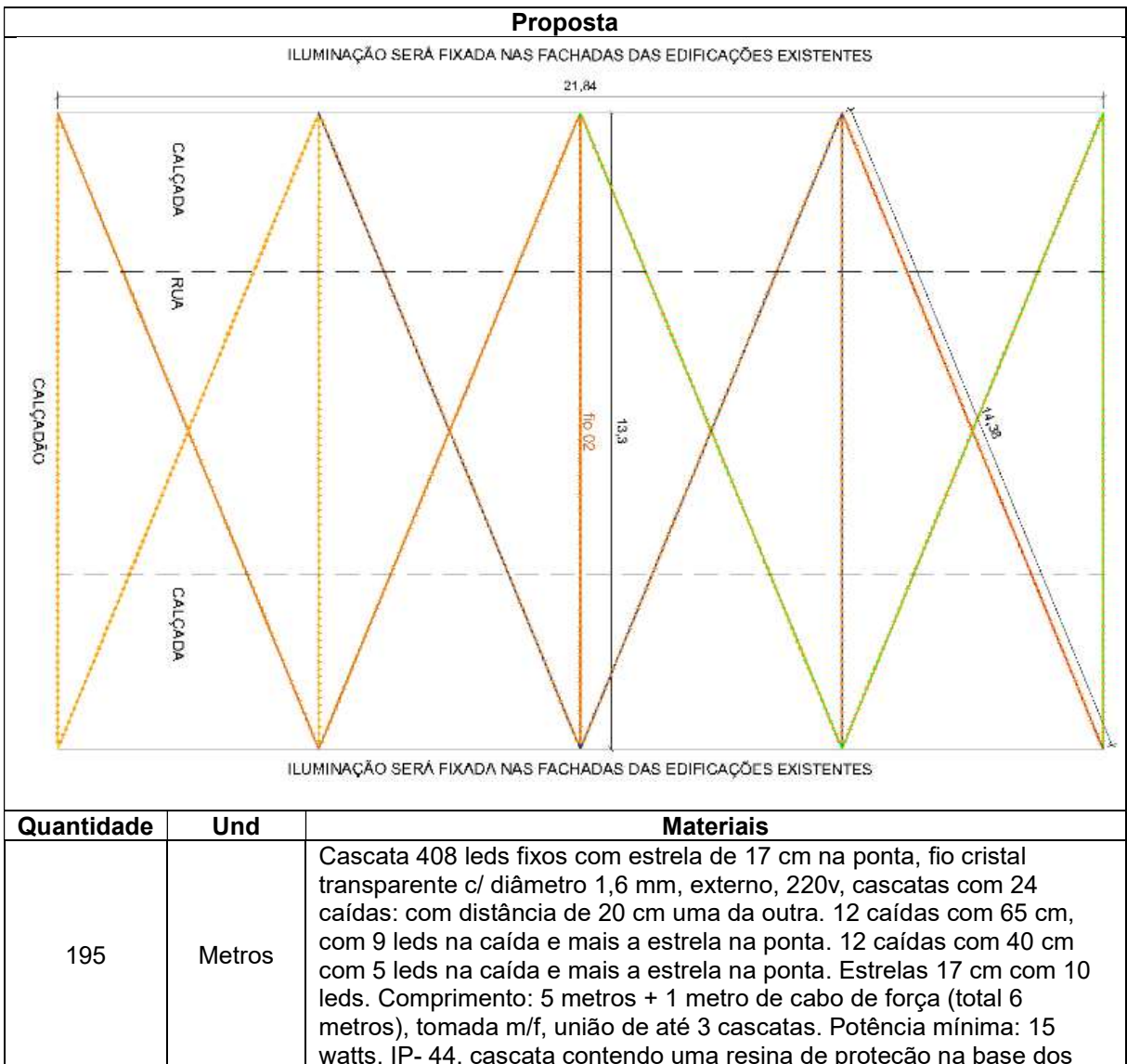

		leds. Fonte retificadora IP-65 retangular blindada, medidas cla 6,2 x 3,3 x 2,5 cm. Cor: Branco Quente.
--	--	---

Os postes existentes vão receber decoração de laço vermelho.

			Proposta	
				
				
			PLANTA BAIXA	VISTA
Quantidade	Und	Materiais		
12	Unidades	Laço decorativo luxo 35 cm de veludo. Cor: vermelho.		

Os bancos da praça vão receber decoração temática com as bengalas do acervo do município e caixas de presentes executadas em madeirite.

Localização	Inspiração
	

Inicialmente está sendo prevista a utilização de quatro bengalas existentes no acervo do município, as quais deverão ser envolvidas por cordão pisca-pisca.

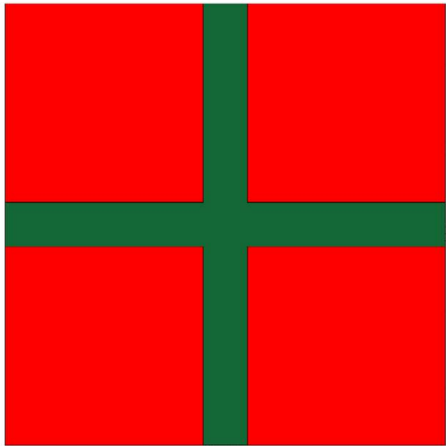
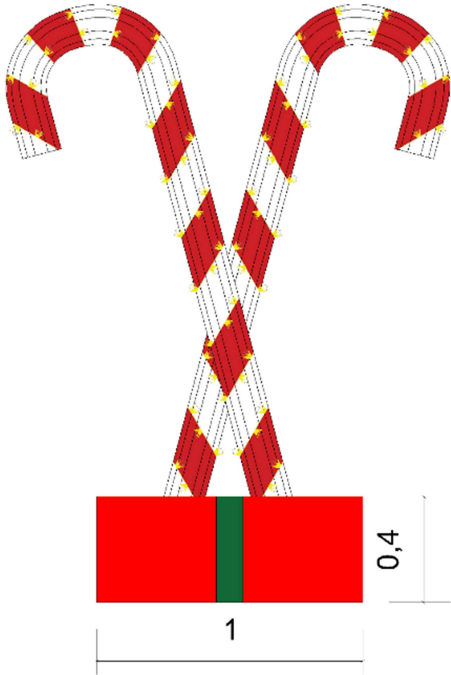
Proposta		
		
PLANTA BAIXA		VISTA
Quantidade	Und	Materiais
40	Metros	Cordão com 100 leds blindados com estrobilhos, com 16 estrobilhos e 84 leds fixos, para uso externo, diâmetro do fio 2.2 mm, com sete fios de cobre, tomada macho e fêmea para união de até 5 conjuntos. Extensão de 10 mts, 220v. potência mínima: 5 watts. medidas do led: diâmetro da base= 8mm diâmetro da ponta do led= 6mm. Comprimento total do led 3 cm. IP-65. Cor: branco quente/warm fio transparente

No calçadão está sendo projetado um espaço para registrar a participação da comunidade e a interação da mesma com a decoração natalina através do registro fotográfico e da simbologia do cartão de natal.

Localização	Inspiração
	

A estrutura está sendo prevista para ser executada em madeirite. Para ornamentação está sendo especificada a aplicação de festão, flor de natal (poinsetia artificial) e iluminação conforme quantidade descrita abaixo.

Proposta		
Quantidade	Und	Materiais
2	Unidades	Festões (Aramado) Ramificados (2m) Franja 6cm com 350 pontas
12	Unidades	Flor De Natal Poinsettia Vermelha 30x30x30cm
10	Metros	Cordão com 100 leds blindados com estrobilhos, com 16 estrobilhos e 84 leds fixos, para uso externo, diâmetro do fio 2.2 mm, com sete fios de cobre, tomada macho e fêmea para união de até 5 conjuntos. Extensão de 10 mts, 220v. potência mínima: 5 watts. medidas do led: diâmetro da base= 8mm diâmetro da ponta do led= 6mm. Comprimento total do led 3 cm. IP-65. Cor: branco quente/warm fio transparente
15	Metros	Corda/mangueira luminosa em leds, 13mm de diâmetro, corte a cada metro, com 40 leds por metro com estrobilhos. Cada metro contém 8 estrobilhos e 32 leds fixos. Leds deitados para uma visão em 360 graus. potência mínima: 3w/mt. uso interno/externo. Mangueira de 2 fios. Tensão 220 volts. rolo com 100 metros contendo: 5 cabos de força, 5 emendas (conectores interconexão) e 5 capas de terminação 13mm. IP-44. cor: branco quente.

2.5 Rua XV de Novembro

A decoração da Rua XV de Novembro prevê uma ornamentação específica. Para isso, os sete portais existentes vão receber fita e laço na cor vermelha nos pilares laterais, para o horário diurno, e pisca-pisca disposto de forma a envolver o portal e cascata para finalizar o acabamento e embelezar os mesmos no período noturno.

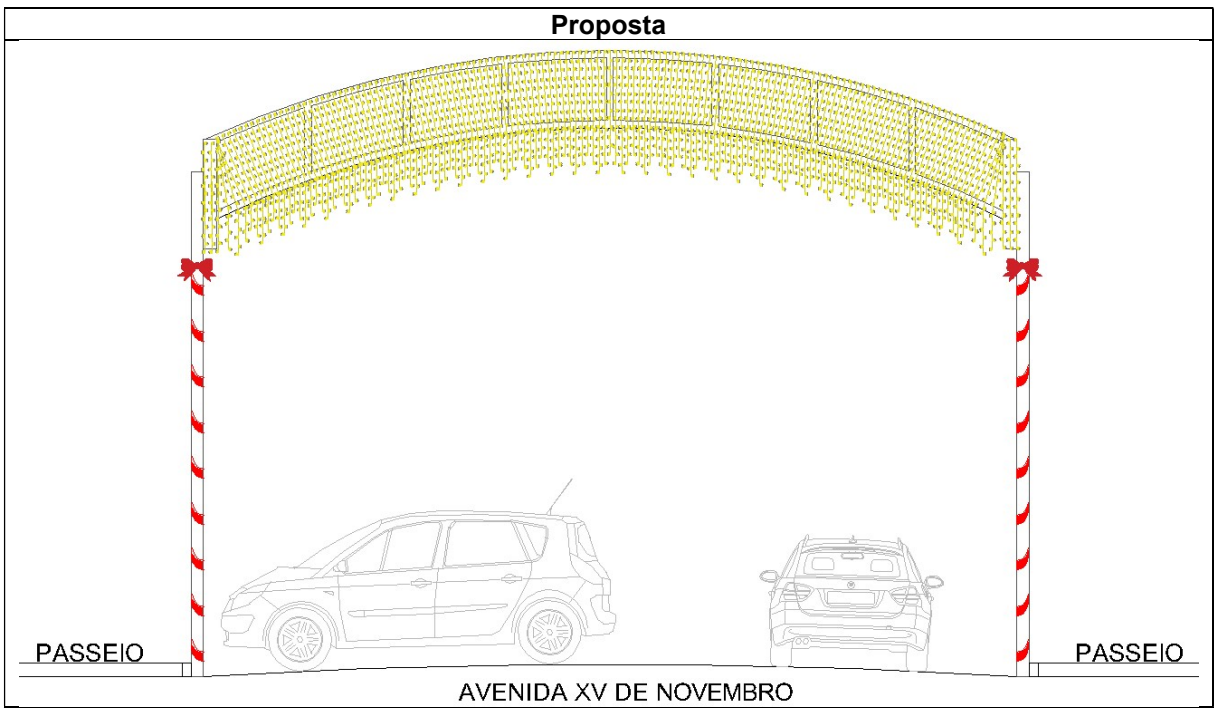

Quantidade	Und	Materiais
178,08	Metros	Fita de Veludo Vermelho 15x9,14cm Aramada na borda.
28	Unidades	Laço decorativo luxo 35 cm de veludo. Cor: Vermelho
836,99	Metros	Cordões 600 leds, fio verde c/ diâmetro 2,2 mm com sete fios de cobre, externo, 220v, 2 vias, com estrobinhos na cor dos leds (480 fixos e 120 estrobinhos). Extensão 60 mts em carretel. tomada m/f, união de até 2 cordões. potência mínima: 30 watts. ip-44. Cordão contendo uma resina de proteção na base dos leds. Fonte retificadora ip-65 retangular blindada, medidas cla 6,2 x 3,3 x 2,5 cm. Cor: branco quente.
70	Metros	Cascata 375 leds fixa, fio branco c/ diâmetro 1,8 mm, externo, 220v, c/ 75 caidas: 50 cm, 40 cm, 30 cm, comprimento: 10 metros + 1 metro de cabo de força (total 11 metros), tomada m/f, união de até 5 cascatas. Potência mínima: 10 watts. ip- 44. Cascata contendo uma resina de proteção na base dos leds. fonte retificadora ip-65 retangular blindada, medidas cla 6,2 x 3,3 x 2,5 cm. Cor disponível: branco quente.

Está sendo prevista a iluminação dos postes urbanos com arabescos e estrelas do acervo existente no município. Para isso, propõem-se a substituição das

mangueiras instaladas, uma vez que a exposição excessiva ao sol e as intempéries deixa com o tempo o material danificado.

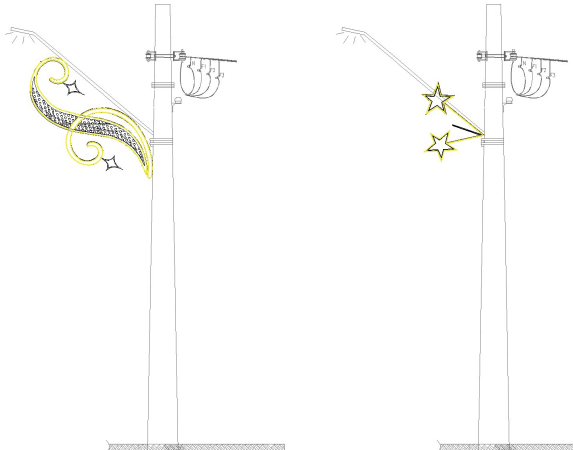
Proposta		
		
Quantidade	Und	Materiais
553,50	Metros	Corda/mangueira luminosa em leds, 13mm de diâmetro, corte a cada metro, com 40 leds por metro com estrobilhos. Cada metro contém 8 estrobilhos e 32 leds fixos. leds deitados para uma visão em 360 graus. potência mínima: 3w/mt. Uso interno/externo. mangueira de 2 fios. tensão 220 volts. rolo com 100 metros contendo: 5 cabos de força, 5 emendas (conectores interconexão) e 5 capas de terminação 13mm. IP-44. Cor: Branco Quente.

2.6 Praça Achiles D’Agnaluzzo

A decoração da Praça Achiles D’Agnaluzzo prevê uma ornamentação específica com o tema “bonecos de gengibre”. Para isso, serão distribuídos diferentes bonecos executados em madeirite com o tema proposto.

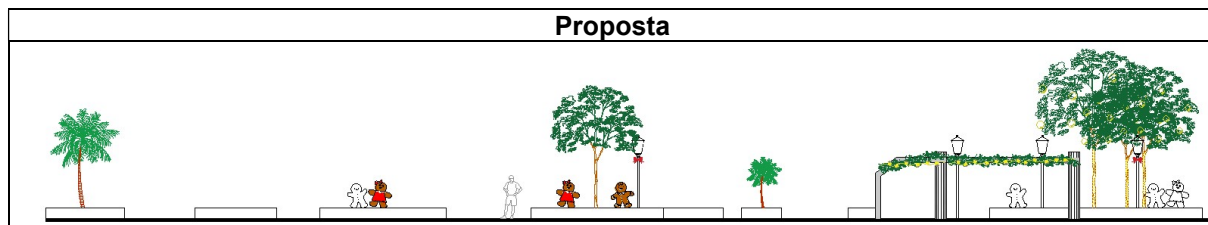

As três árvores maiores vão receber iluminação composta por cordões de pisca contornando a base e galhos das árvores. Além disso, as luminárias em formato de esferas brancas, existentes no acervo do município vão ser posicionadas para embelezar a praça. No orçamento está prevista apenas a substituição das lâmpadas por novas na tonalidade branco quente.

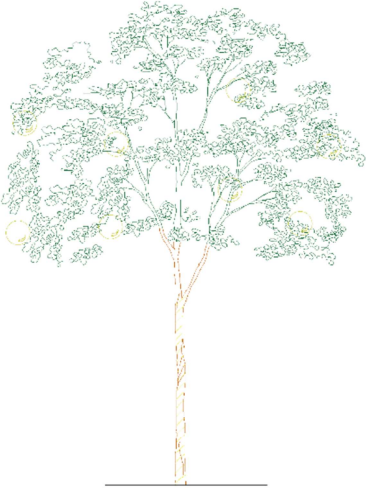
Proposta		
		
Quantidade	Und	Materiais
100	Metros	Cordões 1.100 leds, fio verde c/ diâmetro 2,2 mm, com sete fios de cobre, externo, 220v, 2 vias, com estrobinhos na cor dos leds (880 fixos e 220 estrobinhos). Extensão 100 mts em carretel. Uso externo. potência mínima: 55 watts. IP-44. Cordão contendo uma resina de proteção na base dos leds. fonte retificadora IP-65 retangular blindada, medidas cla 6,2 x 3,3 x 2,5 cm. Cor: Branco Quente.
120	Metros	Cordões 600 leds, fio verde c/ diâmetro 2,2 mm com sete fios de cobre, externo, 220v, 2 vias, com estrobinhos na cor dos leds (480 fixos e 120 estrobinhos). Extensão 60 mts em carretel. tomada m/f, união de até 2 cordões. potência mínima: 30 watts. ip-44. Cordão contendo uma resina de proteção na base dos leds. Fonte retificadora ip-65 retangular blindada, medidas cla 6,2 x 3,3 x 2,5 cm. Cor: branco quente.
64	Unidades	Lampada Led Bulbo 15w Branco Quente 3000k Amarela E27

O pergolado existente também receberá a distribuição de pisca-pisca para iluminar todo o percurso do mesmo.

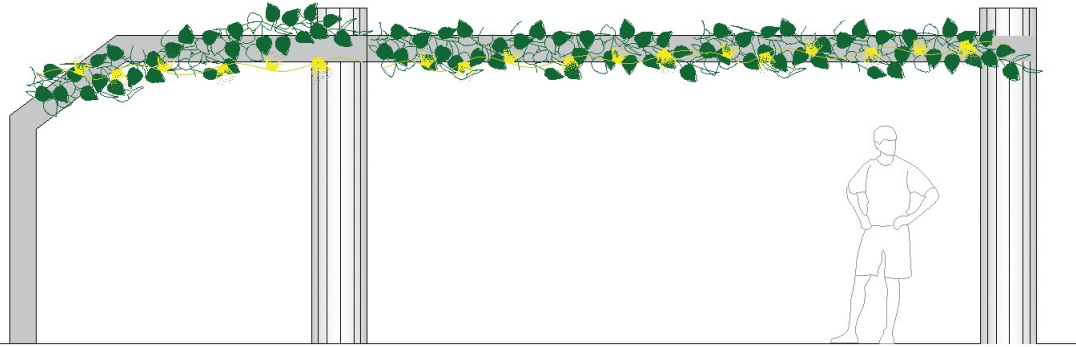
Proposta		
		
Quantidade	Und	Materiais
100	Metros	Cordões 1.100 leds, fio verde c/ diâmetro 2,2 mm, com sete fios de cobre, externo, 220v, 2 vias, com estrobinhos na cor dos leds (880 fixos e 220 estrobinhos). Extensão 100 mts em carretel. Uso externo. potência mínima: 55 watts. IP-44. Cordão contendo uma resina de proteção na base dos leds. fonte retificadora IP-65 retangular blindada, medidas cla 6,2 x 3,3 x 2,5 cm. Cor: Branco Quente.

2.7 Praça Pedro Lélis da Rocha

A decoração da Praça Pedro Lélis da Rocha irá receber maior ornamentação e investimento. Nela foram propostas diferentes áreas com decoração simbólicas.

Os postes brancos existentes, assim como os alocados no calçadão e na praça Achilles D'Agnaluzzo vão receber a ornamentação com laço vermelho.

Quantidade	Und	Materiais
10	Unidades	Laço decorativo luxo 35 cm de veludo. Cor: Vermelho

O pinheiro existente do município irá receber ornamentação por festão, bolas e pisca-pisca. Além disso, está sendo prevista a colocação de algumas estrelas douradas existentes no acervo do município.

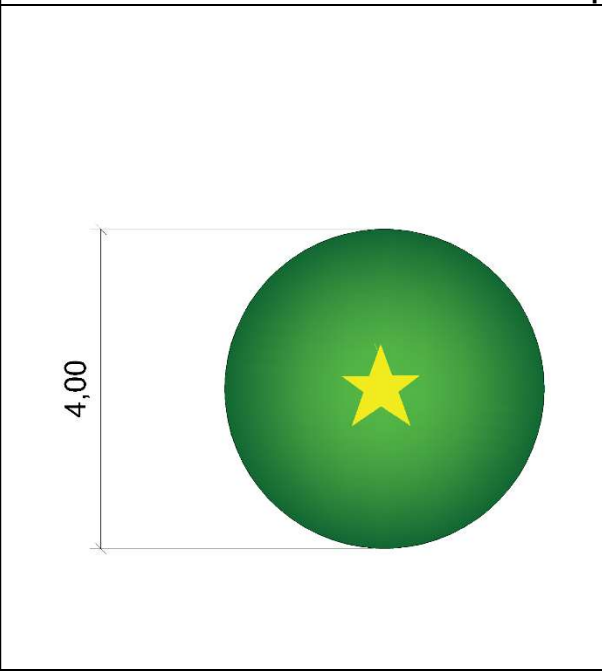
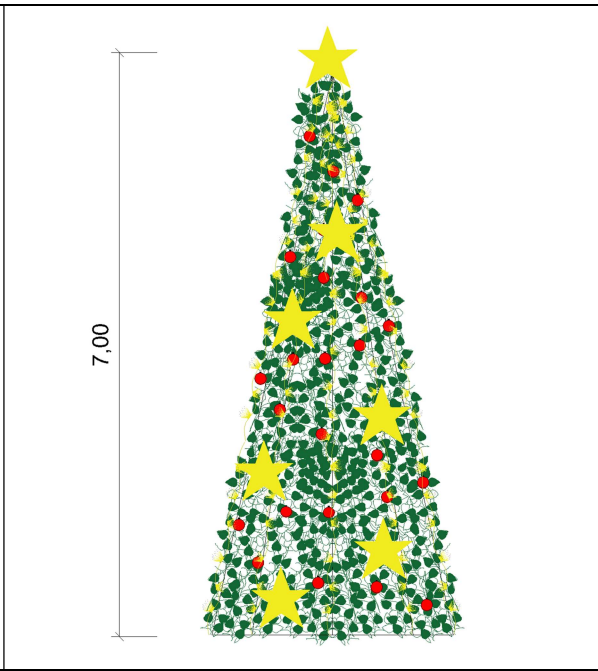
Proposta		
		
Quantidade	Und	Materiais
120	Metros	Cordões 600 leds, fio verde c/ diâmetro 2,2 mm com sete fios de cobre, externo, 220v, 2 vias, com estrobilhos na cor dos leds (480 fixos e 120 estrobilhos). Extensão 60 mts em carretel. tomada m/f, união de até 2 cordões. potência mínima: 30 watts. IP-44. cordão contendo uma resina de proteção na base dos leds. fonte retificadora IP-65 retangular blindada, medidas cla 6,2 x 3,3 x 2,5 cm. Cor: Branco Quente.
100	Unidades	Bola decorada aveludada vermelho 15cm

Os três portais localizados no início da praça estão sendo previsto com nova iluminação, assim como o contorno da concha acústica.

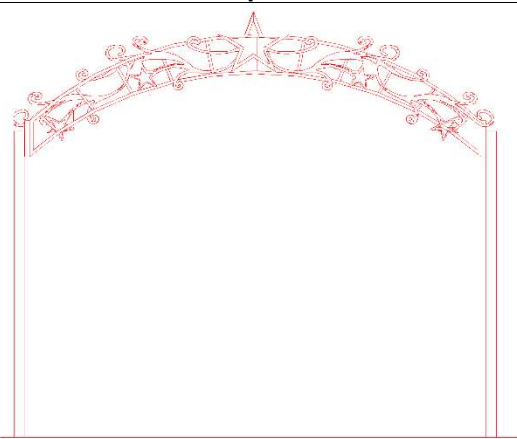
Proposta		
		
Quantidade	Und	Materiais
305	Metros	Corda/mangueira luminosa em leds, 13mm de diâmetro, corte a cada metro, com 40 leds por metro com estrobilhos. Cada metro contém 8 estrobilhos e 32 leds fixos. leds deitados para uma visão em 360 graus. potência mínima: 3w/mt. Uso interno/externo. mangueira de 2 fios. tensão 220 volts. rolo com 100 metros contendo: 5 cabos de força, 5 emendas (conectores interconexão) e 5 capas de terminação 13mm. IP-44. Cor: Branco Quente.

A casa do Papai Noel irá receber nova localização na praça bem como portal de acesso para melhor organização das pessoas.

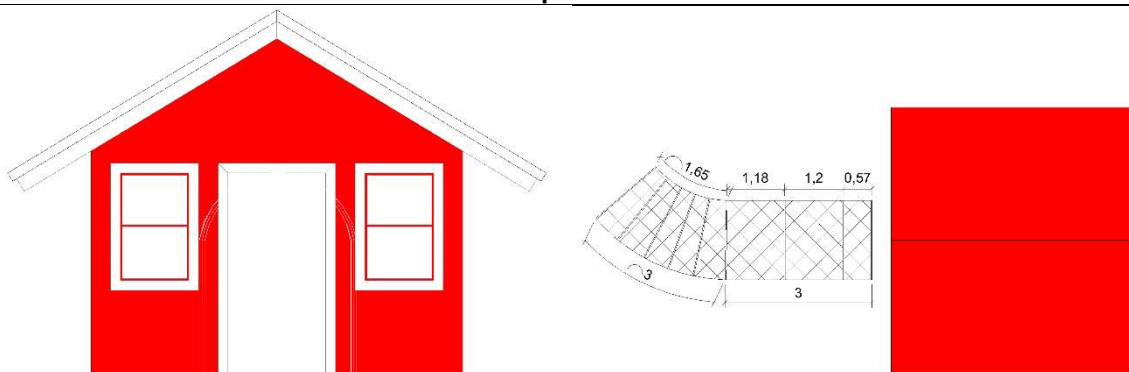
Proposta		
		
Quantidade	Und	Materiais
6	Unidades	Rede com 360 leds, fio verde c/ diâmetro 2,2 mm, com sete fios de cobre, externo, 220v, com estrobilhos na cor do led (288 fixos e 72 estrobilhos), medidas: 2,5 largura x 1,80 altura, tomada m/f, união de até 3 redes. Potência mínima: 27 watts, IP-44. Rede contendo uma resina de proteção na base dos leds. Fonte retificadora IP-65 retangular blindada, medidas cla 6,2 x 3,3 x 2,5 cm. Cor: Branco Quente.

As árvores da praça vão receber iluminação da base e galhos principais conforme projeto especificando localização. Além disso, estão sendo especificadas luminárias vazadas com 30cm para serem distribuídas na copa das árvores.

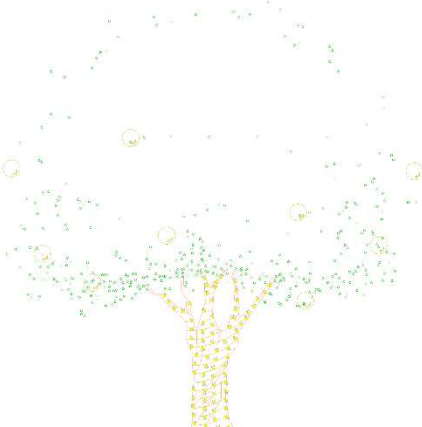
Proposta		
		
Quantidade	Und	Materiais
2.223,80	Metros	Cordões 1.100 leds, fio verde c/ diâmetro 2,2 mm, com sete fios de cobre, externo, 220v, 2 vias, com estrobinhos na cor dos leds (880 fixos e 220 estrobinhos). Extensão 100 mts em carretel. Uso externo. potência mínima: 55 watts. IP-44. Cordão contendo uma resina de proteção na base dos leds. fonte retificadora IP-65 retangular blindada, medidas cla 6,2 x 3,3 x 2,5 cm. Cor: Branco Quente.
96	Unidades	Bola vazada c/ 30 cm, com 100 leds, sendo 10 estrobinhos e 90 fixos. Uso externo. bivolt. IP- 44. Cor: Branco Quente.

2.8 Trevos

Para decoração dos trevos está sendo prevista a instalação de pinheiro existente no acervo do município, com iluminação do tipo cascata para não reduzir a visibilidade dos mesmos.

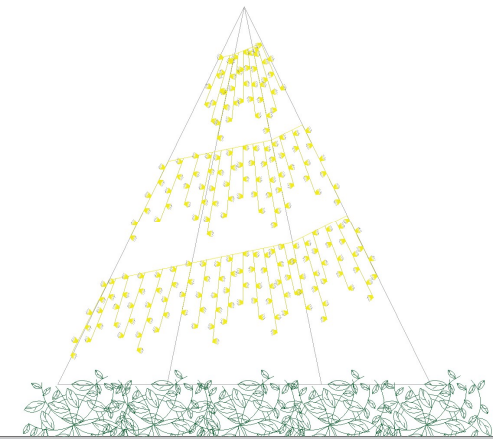
Proposta		
		
Quantidade	Und	Materiais
40	Metros	Cascata 375 leds fixa, fio branco c/ diâmetro 1,8 mm, externo, 220v, c/ 75 caídas: 50 cm, 40 cm, 30 cm, comprimento: 10 metros + 1 metro de cabo de força (total 11 metros), tomada m/f, união de até 5 cascatas. Potência mínima: 10 watts. IP- 44. Cascata contendo uma resina de proteção na base dos leds. fonte retificadora IP-65 retangular blindada, medidas cla 6,2 x 3,3 x 2,5 cm. Cor disponível: Branco Quente.

NATAL ENCANTADO

CRONOGRAMA FÍSICO E FINANCEIRO

Decoração Natalina do Município de Capinzal aprovada pela comissão,
execução a ser informado pelo município.

Prazo de Execução de 20 dias.

Valor Total: **R\$172.642,00**

Fernanda de Oliveira Grotmann
Arquiteta e Urbanista

Tulainy Parisotto
Arquiteta e Urbanista

09 de outubro de 2024.



1. Responsável Técnico

GABRIEL CEOLLA

Título Profissional: Engenheiro Eletricista

RNP: 2518343113
Registro: 163476-6-SC

Empresa Contratada: CONSORCIO INTERFEDERATIVO SANTA CATARINA

Registro: C05588-6-SC

2. Dados do Contrato

Contratante: PREFEITURA MUNICIPAL DE CAPINZAL
Endereço: RUA CARMELO ZOCOLLI
Complemento:
Cidade: CAPINZAL
Valor: R\$ 2.432,00
Contrato:

Celebrado em: 05/09/2024 Vinculado à ART:

Bairro: CENTRO
UF: SC
Ação Institucional:
Tipo de Contratante:

CPF/CNPJ: 82.939.406/0001-07
Nº: 155

CEP: 89665-000

3. Dados Obra/Serviço

Proprietário: PREFEITURA MUNICIPAL DE CAPINZAL
Endereço: RUA PRESIDENTE NEREU RAMOS
Complemento:
Cidade: CAPINZAL
Data de Início: 26/11/2024
Finalidade:

Previsão de Término: 06/01/2025

Bairro: CENTRO
UF: SC
Coordenadas Geográficas:

CPF/CNPJ: 82.939.406/0001-07
Nº: SN

CEP: 89665-000

Código:

4. Atividade Técnica

Projeto
Iluminação

Dimensão do Trabalho: 97,00 Unidade(s)

Projeto
Iluminação

Dimensão do Trabalho: 2.452,90 Watt(s)

5. Observações

Elaboração de projeto elétrico para instalação temporária de enfeites luminosos natalinos no município de Capinzal/SC

6. Declarações

. Acessibilidade: Declaro, sob as penas da Lei, que na(s) atividade(s) registrada(s) nesta ART não se exige a observância das regras de acessibilidade previstas nas normas técnicas de acessibilidade da ABNT, na legislação específica e no Decreto Federal n. 5.296, de 2 de dezembro de 2004.

7. Entidade de Classe

NENHUMA

8. Informações

. A ART é válida somente após o pagamento da taxa.
Situação do pagamento da taxa da ART em 12/09/2024: TAXA DA ART A PAGAR
Valor ART: R\$ 99,64 | Data Vencimento: 14/10/2024 | Registrada em:
Valor Pago: | Data Pagamento: | Nosso Número:
. A autenticidade deste documento pode ser verificada no site www.crea-sc.org.br/art.
. A guarda da via assinada da ART será de responsabilidade do profissional e do contratante com o objetivo de documentar o vínculo contratual.
. Esta ART está sujeita a verificações conforme disposto na Súmula 473 do STF, na Lei 9.784/99 e na Resolução 1.025/09 do CONFEA.

9. Assinaturas

Declaro serem verdadeiras as informações acima.

FLORIANOPOLIS - SC, 12 de Setembro de 2024

GABRIEL CEOLLA

Assinado de forma digital por
GABRIEL CEOLLA
Dados: 2024.09.12 16:51:19 -03'00'

GABRIEL CEOLLA
088.420.139-27

Contratante: PREFEITURA MUNICIPAL DE CAPINZAL
82.939.406/0001-07

ÁREA CENTRAL

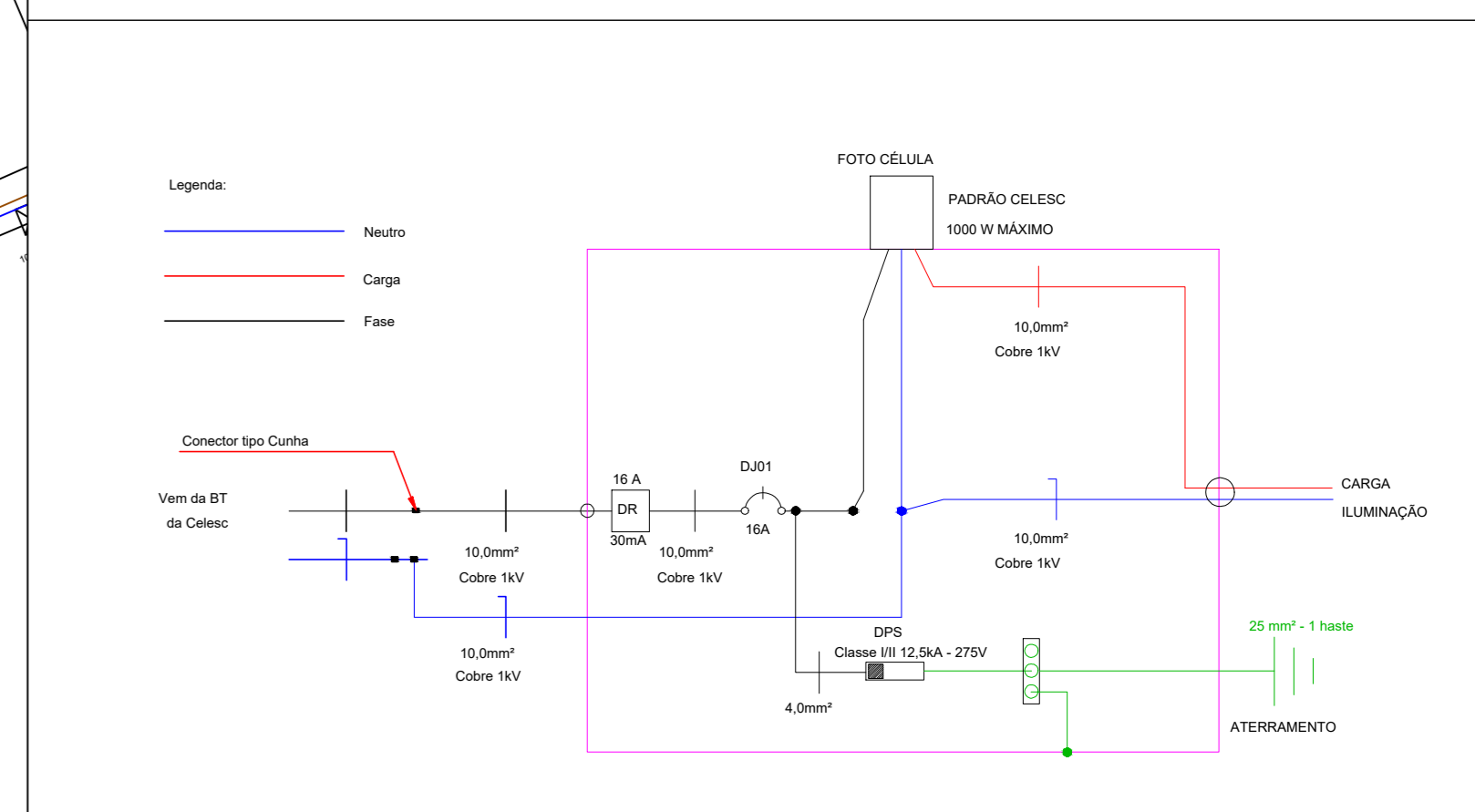
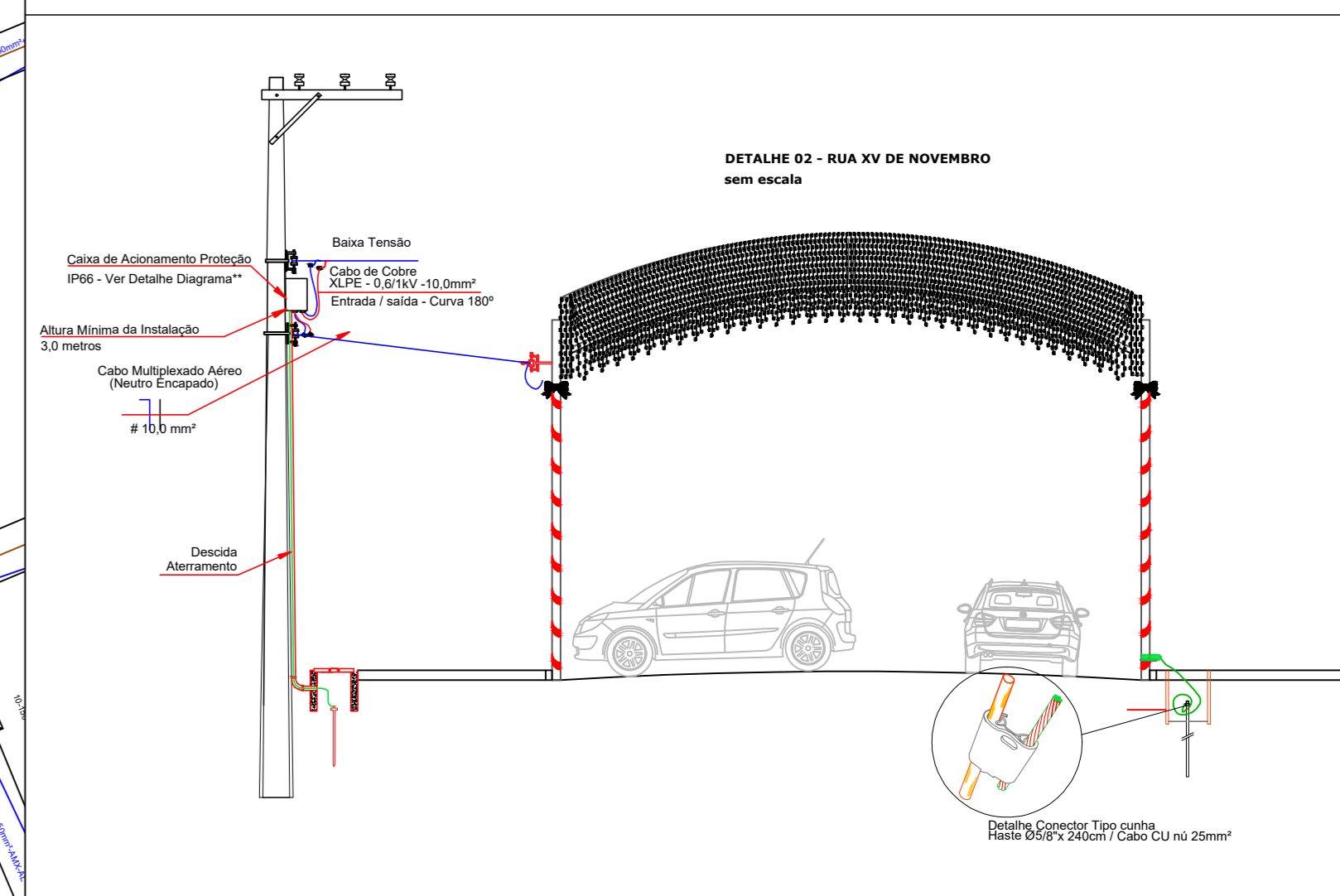
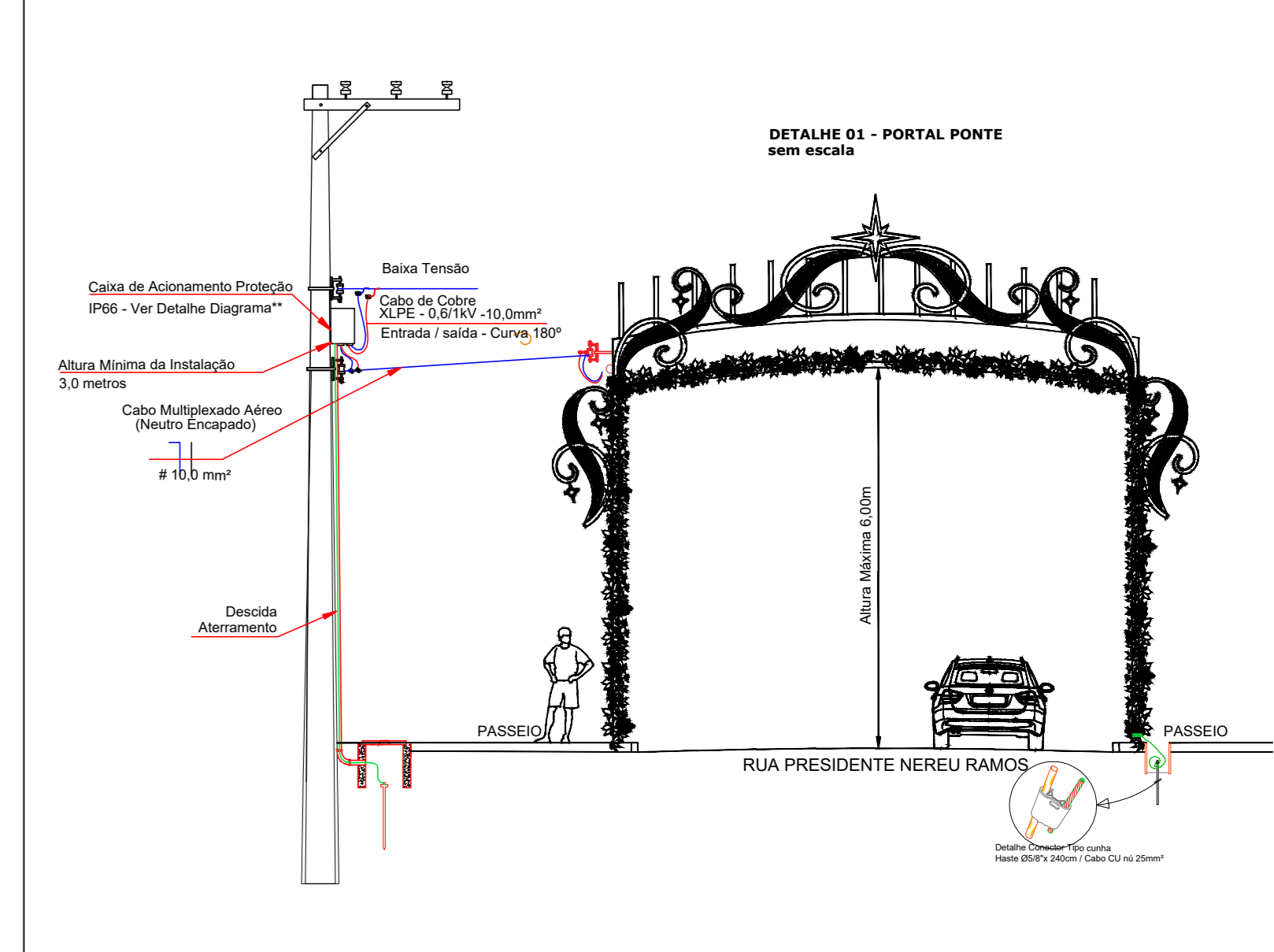
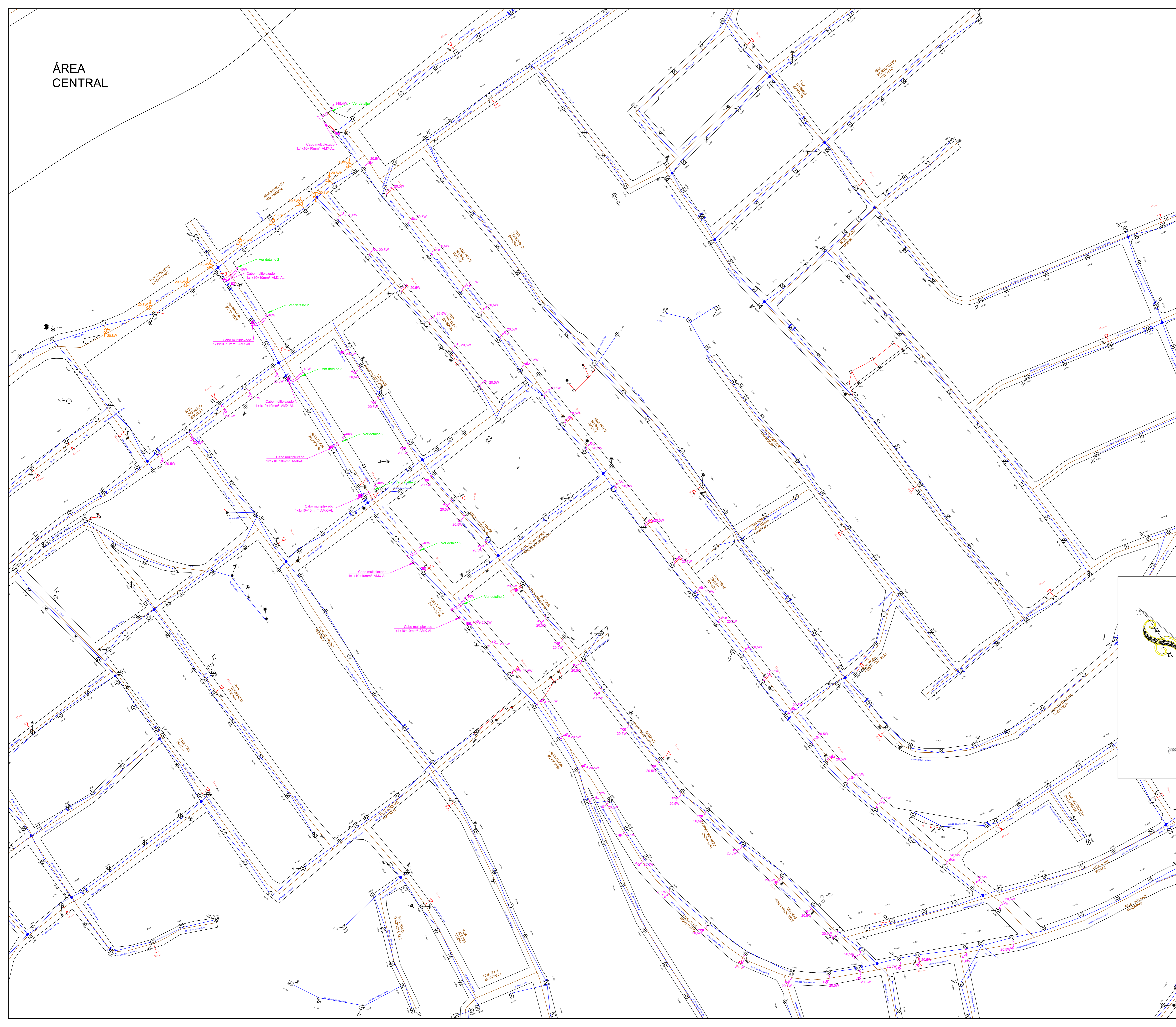

Caixa IP 66 - Conforme N3210001 - Celesc
Consumo em 100W

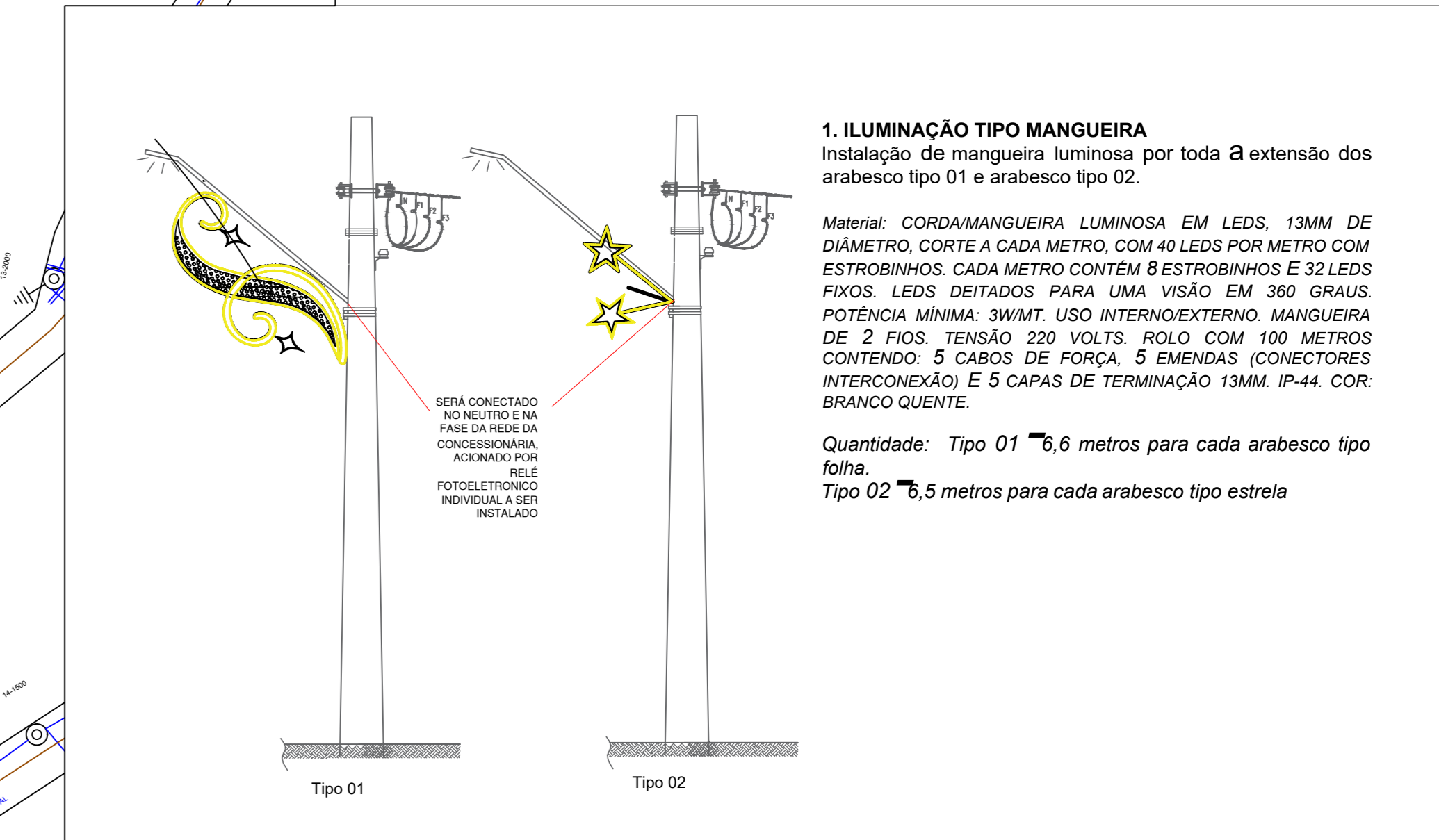

	Enfeite Natalino Tipo 1 20.5W	Enfeite Natalino Tipo 2 20.5W	Portal 345.4W	Portal 40W
Rua Ernesto-Hachmann	0	0	0	0
Rua XV de Novembro	0	20	0	0
Rua Carmelo Zoccolli	0	5	0	0
Rua Dona Linda Santos	0	22	0	0
Rua Narciso Barizon	0	6	0	0
Rua Pres Nereu Ramos	0	26	1	0
Total	10	79	1	0
Potência (W)	208	1619,5	345,4	280
Potência total (W)	2462,9			

LEGENDA

- POSTE DUPLO T EXISTENTE
- POSTE CIRCULAR EXISTENTE
- RUDE ALTA TENSÃO EXISTENTE
- RUDE BAIXA TENSÃO EXISTENTE
- TRANSFORMADOR EXISTENTE
- ENFEITE LUMINOSO DE TIPO 01 A INSTALAR EM POSTE EXISTENTE
- ENFEITE LUMINOSO DE TIPO 02 A INSTALAR EM POSTE EXISTENTE
- PORTAL LUMINOSO A INSTALAR
- CAIXA DE ACOMODAMENTO DE POTÊNCIA - POTÊNCIA MÁXIMA 100W

CINCATARINA
Inovação e Modernização na Gestão Pública.
EXECUTIVO - ILUMINAÇÃO PÚBLICA
INSTALAÇÃO DE ENFEITES LUMINOSOS DE NATAL

Eng.º Gabriel Cecilio
CREA/SC 163476-6

Projeto: 00
Data: 09/24

FL 01/01

ITENS										
1.ADESIVO										
Descrição	Portal Ponte	Rua XV de Novembro	Caçadão	Ponte Pênsil	Prefeitura	Praça Achilles	Praça Pedro	Trevos	Valor unitário	Total
ADESIVO VINIL AUTOADESIVO POLIMÉTRICO DE ALTA PERFORMANCE IMPORTADO, EM PVC MALEÁVEL COM ACABAMENTO VERMELHO BRILHANTE, COM RECORTE ELETRÔNICO, NAS MEDIDAS ESTIPULADAS CONFORME PROJETO. LIMPEZA, APLICAÇÃO E REMOÇÃO APÓS O PERÍODO DO NATAL.					21,16				R\$ 277,46	R\$ 5.870,00
2. BOLAS										
Descrição	Portal Ponte	Rua XV de Novembro	Caçadão	Ponte Pênsil	Prefeitura	Praça Achilles	Praça Pedro	Trevos	Valor unitário	Total
BOLA DECORADA AVELUDADA VERMELHO 15CM							100		R\$ 24,90	R\$ 2.490,00
BOLA VAZADA C/ 30 CM. COM 100 LEDS, SENDO 10 ESTROBINHOS E 90 FIXOS. USO EXTERNO. BIVOLT. IP-44. COR: BRANCO QUENTE.							96		R\$ 96,00	R\$ 9.216,00
3. CASCATA										
Descrição	Portal Ponte	Rua XV de Novembro	Caçadão	Ponte Pênsil	Prefeitura	Praça Achilles	Praça Pedro	Trevos	Valor unitário	Total
CASCATA 375 LEDS FIXA, FIO BRANCO C/ DIÂMETRO 1,8 MM. EXTERNO, 220V, C/ 75 CAIDAS: 90 CM, 40 CM, 30 CM, COMPRIMENTO: 10 METROS + 1 METRO DE CABO DE FORÇA (TOTAL 11 METROS), TOMADA M/F, UNIÃO DE ATÉ 5 CASCATAS. POTÊNCIA MÍNIMA: 10 WATTS. IP-44. CASCATA CONTENDO UMA RESINA DE PROTEÇÃO NA BASE DOS LEDS. FONTE RETIFICADORA IP-65 RETANGULAR BLINDADA, MEDIDAS CLA 6,2 X 3,3 X 2,5 CM. COR DISPONÍVEL: BRANCO QUENTE.		7,00						4,00	R\$ 200,00	R\$ 2.200,00
CASCATA 408 LEDS FIXOS COM ESTRELA DE 17 CM NA PONTA, FIO CRISTAL TRANSPARENTE C/ DIÂMETRO 1,6 MM, EXTERNO, 220V. CASCATAS COM 24 CAIDAS: COM DISTÂNCIA DE 20 CM UMA DA OUTRA. 12 CAIDAS COM 65 CM, COM 9 LEDS NA CAIDA E MAIS A ESTRELA NA PONTA. 12 CAIDAS COM 40 CM COM 5 LEDS NA CAIDA E MAIS A ESTRELA NA PONTA. ESTRELAS 17 CM COM 10 LEDS. COMPRIMENTO: 5 METROS + 1 METRO DE CABO DE FORÇA (TOTAL 6 METROS), TOMADA M/F, UNIÃO DE ATÉ 3 CASCATAS. POTÊNCIA MÍNIMA: 15 WATTS. IP-44. CASCATA CONTENDO UMA RESINA DE PROTEÇÃO NA BASE DOS LEDS. FONTE RETIFICADORA IP-65 RETANGULAR BLINDADA, MEDIDAS CLA 6,2 X 3,3 X 2,5 CM. COR: BRANCO QUENTE.			39,00						R\$ 255,00	R\$ 9.945,00
CASCATA 504 LEDS, FIO BRANCO C/ DIÂMETRO 1,8 MM, COM SETE FIOS DE COBRE, EXTERNO, 220V, COM ESTROBINHOS COR BRANCA (408 FIXOS E 96 ESTROBINHOS), C/ 72 CAIDAS: 90 CM, 70 CM, 50 CM. COMPRIMENTO: 10 METROS + 1 METRO DE CABO DE FORÇA (TOTAL 11 METROS), TOMADA M/F, UNIÃO DE ATÉ 5 CASCATAS. POTÊNCIA MÍNIMA: 19 WATTS. IP-44. CASCATA CONTENDO UMA RESINA DE PROTEÇÃO NA BASE DOS LEDS. FONTE RETIFICADORA IP-65 RETANGULAR BLINDADA, MEDIDAS CLA 6,2 X 3,3 X 2,5 CM. COR: BRANCO QUENTE.				14,00					R\$ 275,00	R\$ 3.850,00
4. CORDA										
Descrição	Portal Ponte	Rua XV de Novembro	Caçadão	Ponte Pênsil	Prefeitura	Praça Achilles	Praça Pedro	Trevos	Valor unitário	Total
CORDA/MANGUEIRA LUMINOSA EM LEDS, 13MM DE DIÂMETRO, CORTE A CADA METRO, COM 40 LEDS POR METRO COM ESTROBINHOS. CADA METRO CONTEM 8 ESTROBINHOS E 32 LEDS FIXOS. LEDS DEITADOS PARA UMA VISÃO EM 360 GRAUS. POTÊNCIA MÍNIMA: 3W/MT. USO INTERNO/EXTERNO. MANGUEIRA DE 2 FIOS. TENSÃO 220 VOLTS. ROLO COM 100 METROS CONTENDO: 5 CABOS DE FORÇA, 5 EMENDAS (CONECTORES INTERCONEXÃO) E 5 CAPAS DE TERMINAÇÃO 13MM. IP-44. COR: BRANCO QUENTE.	0,92	5,54	0,15			2,89	3,05		R\$ 1.400,00	R\$ 17.549,00
5. CORDÃO										
Descrição	Portal Ponte	Rua XV de Novembro	Caçadão	Ponte Pênsil	Prefeitura	Praça Achilles	Praça Pedro	Trevos	Valor unitário	Total
CORDÃO CABO PP 2 X 1 MM, COM 30 SOQUETES E 30 LÂMPADAS BOLINHAS DE LED, BIVOLT, EXTERNO, CABO COM 15 METROS DE EXTENSÃO. TOMADA M/F, UNIÃO DE ATÉ 5 CABOS, POTÊNCIA TOTAL 60 WATTS. IP-44. LÂMPADAS NA COR BRANCO QUENTE.							4,00		R\$ 285,00	R\$ 1.140,00
CORDÃO COM 100 LEDS BLINDADOS COM ESTROBINHOS, COM 16 ESTROBINHOS E 84 LEDS FIXOS, PARA USO EXTERNO, DIÂMETRO DO FIO 2,2 MM, COM SETE FIOS DE COBRE, TOMADA MACHO E FÊMEA PARA UNIÃO DE ATÉ 5 CONJUNTOS. EXTENSÃO DE 10 MTS, 220V. POTÊNCIA MÍNIMA: 5 WATTS. MEDIDAS DO LED: DIÂMETRO DA BASE= 8MM DIÂMETRO DA PONTA DO LED= 6MM. COMPRIMENTO TOTAL DO LED 3 CM. IP-65. COR: BRANCO QUENTE/WARM FIO TRANSPARENTE.			5,00			6,00	10,00		R\$ 82,00	R\$ 1.722,00
CORDÕES 600 LEDS, FIO VERDE C/ DIÂMETRO 2,2 MM COM SETE FIOS DE COBRE, EXTERNO, 220V, 2 VIAS, COM ESTROBINHOS NA COR DOS LEDS (480 FIXOS E 120 ESTROBINHOS), EXTENSÃO 60 MTS EM CARRETEL. TOMADA M/F, UNIÃO DE ATÉ 2 CORDÕES. POTÊNCIA MÍNIMA: 30 WATTS. IP-44. CORDÃO CONTENDO UMA RESINA DE PROTEÇÃO NA BASE DOS LEDS. FONTE RETIFICADORA IP-65 RETANGULAR BLINDADA, MEDIDAS CLA 6,2 X 3,3 X 2,5 CM. COR: BRANCO QUENTE.	3,94	13,95				2,00	2,00		R\$ 288,00	R\$ 6.303,11

CORDÕES 1.100 LEDS, FIO VERDE C/ DIÂMETRO 2,2 MM, COM SETE FIOS DE COBRE, EXTERNO, 220V, 2 VIAS, COM ESTROBINHOS NA COR DOS LEDS (880 FIXOS E 220 ESTROBINHOS), EXTENSÃO 100 MTS EM CARRETEL, USO EXTERNO. POTÊNCIA MÍNIMA: 55 WATTS. IP-44. CORDÃO CONTENDO UMA RESINA DE PROTEÇÃO NA BASE DOS LEDS. FONTE RETIFICADORA IP-65 RETANGULAR BLINDADA, MEDIDAS CLA 6,2 X 3,3 X 2,5 CM. COR: BRANCO QUENTE.					1,00	2,00	22,24			R\$ 480,00	R\$ 12.114,24
6. FESTÃO											
Descrição	Portal Ponte	Rua XV de Novembro	Caçadão	Ponte Pênsil	Prefeitura	Praça Achiles	Praça Pedro	Trevos	Valor unitário	Total	
FESTÕES (ARAMADO) RAMIFICADOS (2M) FRANJA 6CM COM 350 PONTAS	37,40		2,40				57,18		R\$ 191,00	R\$ 18.523,08	
7. FITA											
Descrição	Portal Ponte	Rua XV de Novembro	Caçadão	Ponte Pênsil	Prefeitura	Praça Achiles	Praça Pedro	Trevos	Valor unitário	Total	
FITA DE VELLUDO VERMELHO 15CMX9M ARAMADA NA BORDA.	13,12	19,79							R\$ 40,90	R\$ 1.345,88	
FITA MANGUEIRA DE LED, NEON, FLEXIVEL, MANGUEIRA, 5050, BRANCO, BRANCA, STRIP, PARA TETO GESSO, ADESIVA, PARA DECORAÇÃO, A PROVA D'ÁGUA, IMPERMEÁVEL, IP65, BRANCO QUENTE, USO EXTERNO, NATAL, 220V, ROLO COM 20M.					3,85				R\$ 186,76	R\$ 719,19	
8. FLOR											
Descrição	Portal Ponte	Rua XV de Novembro	Caçadão	Ponte Pênsil	Prefeitura	Praça Achiles	Praça Pedro	Trevos	Valor unitário	Total	
FLOR DE NATAL POINSETTIA VERMELHA 30X30X30CM	64,00		12,00						R\$ 40,35	R\$ 3.066,60	
9. LAÇO											
Descrição	Portal Ponte	Rua XV de Novembro	Caçadão	Ponte Pênsil	Prefeitura	Praça Achiles	Praça Pedro	Trevos	Valor unitário	Total	
LAÇO DECORATIVO LUXO 35 CM DE VELLUDO, COR: VERMELHO		28,00	12,00			10,00	10,00		R\$ 58,40	R\$ 3.504,00	
10. LÂMPADA											
Descrição	Portal Ponte	Rua XV de Novembro	Caçadão	Ponte Pênsil	Prefeitura	Praça Achiles	Praça Pedro	Trevos	Valor unitário	Total	
LAMPADA LED BULBO 15W BRANCO QUENTE 3000K AMARELA E27				30		64			R\$ 15,31	R\$ 1.439,14	
REDE											
Descrição	Portal Ponte	Rua XV de Novembro	Caçadão	Ponte Pênsil	Prefeitura	Praça Achiles	Praça Pedro	Trevos	Valor unitário	Total	
REDE COM 360 LEDS, FIO VERDE C/ DIÂMETRO 2,2 MM, COM SETE FIOS DE COBRE, EXTERNO, 220V, COM ESTROBINHOS NA COR DO LED (288 FIXOS E 72 ESTROBINHOS), MEDIDAS: 2,5 LARGURA X 1,80 ALTURA, TOMADA M/F, UNIÃO DE ATÉ 3 REDES. POTÊNCIA MÍNIMA: 27 WATTS, IP-44. REDE CONTENDO UMA RESINA DE PROTEÇÃO NA BASE DOS LEDS. FONTE RETIFICADORA IP-65 RETANGULAR BLINDADA, MEDIDAS CLA 6,2 X 3,3 X 2,5 CM. CORES DISPONÍVEIS: BRANCO FRIO, BRANCO QUENTE.							6		R\$ 190,00	R\$ 1.140,00	
8. REFLETOR											
Descrição	Portal Ponte	Rua XV de Novembro	Caçadão	Ponte Pênsil	Prefeitura	Praça Achiles	Praça Pedro	Trevos	Valor unitário	Total	
MINI REFLETOR HOLOFOTE LED SMD 100W 3000K BIVOLT IP67.					6				R\$ 33,55	R\$ 201,30	
9. TUBO SNOW											
Descrição	Portal Ponte	Rua XV de Novembro	Caçadão	Ponte Pênsil	Prefeitura	Praça Achiles	Praça Pedro	Trevos	Valor unitário	Total	
CONJUNTO COM 20 TUBOS SUPER LEDS, FIO TRANSPARENTE/CRISTAL C/ DIÂMETRO DE 1,8 MM, BIVOLT, CADA TUBO C/ 50 CM, C/ 24 LEDS DE CADA LADO. 48 LEDS EM CADA TUBO. TOTAL: 960 LEDS. COMPRIMENTO: 10 METROS, TOMADA M/F, UNIÃO DE ATÉ 3 CONJUNTOS. POTÊNCIA MÍNIMA: 8 WATTS. IP- 44. COR: BRANCO QUENTE.					4				R\$ 170,00	R\$ 680,00	
Quantidade	119,37	74,27	70,55	44,00	36,01	86,89	310,46	4,00		R\$ 103.018,55	
Mão de obra (60%)										R\$ 61.811,13	
TOTAL										R\$ 164.829,68	
10. EXTRA											
CABOS DE FORÇA PARA MANGUEIRA FIXA DE 13MM.	50								R\$ 12,00	R\$ 600,00	
CABOS DE FORÇA PARA MANGUEIRA COM ESTROBINHO DE 13MM.	50								R\$ 12,00	R\$ 600,00	
CAPA DE TERMINAÇÃO PARA MANGUEIRA DE 13MM.	200								R\$ 2,00	R\$ 400,00	
CLIP DE FIXAÇÃO PARA MANGUEIRA DE 13 MM.	2000								R\$ 1,00	R\$ 2.000,00	
EMENDA PARA MANGUEIRAS DE 13MM.	50								R\$ 10,00	R\$ 500,00	
Cabo Multiplexado	20	96	30	5	20	41	114	16	R\$ 5,96	R\$ 2.038,32	
Relés	4	14	15	6	8	5	23	2	R\$ 3,00	R\$ 1.026,00	
Base para relé	1	7	2	2	2	1	2	2	R\$ 20,00	R\$ 380,00	
Lacre de Segurança plástico (pacote com 1000un)	2								R\$ 134,00	R\$ 268,00	
MATERIAL										R\$ 7.812,32	
TOTAL										R\$ 172.642,00	



Registro de Responsabilidade Técnica - RRT

Atividade: 1.2.1 - Projeto de estrutura de madeira	Unidade: unidade
Grupo: PROJETO	Quantidade: 1,00
Atividade: 1.3.2 - Projeto de luminotecnica	Unidade: unidade
Grupo: PROJETO	Quantidade: 1,00
Atividade: 1.5.7 - Projeto de instalações elétricas prediais de baixa tensão	Unidade: unidade

3.1.3 Tipologia

Tipologia: Não se aplica

3.1.4 Descrição da Obra/Serviço

Projeto e consultoria técnica para decoração natalina no município de Capinzal/SC. Projeto Luminotécnico; Projeto de Marcenaria; Projeto de Detalhamentos executivos; Consultoria; Acompanhamento; Montagem; Desmontagem.

3.1.5 Declaração de Acessibilidade

Declaro a não exigibilidade de atendimento às regras de acessibilidade previstas em legislação e em normas técnicas pertinentes para as edificações abertas ao público, de uso público ou privativas de uso coletivo, conforme § 1º do art. 56 da Lei nº 13.146, de 06 de julho de 2015.

4. RRT VINCULADO POR FORMA DE REGISTRO

Nº do RRT	Contratante	Forma de Registro	Data de Registro
SI14844178I00CT001	Prefeitura Municipal de Capinzal	INICIAL	11/10/2024

5. DECLARAÇÃO DE VERACIDADE

Declaro para os devidos fins de direitos e obrigações, sob as penas previstas na legislação vigente, que as informações cadastradas neste RRT são verdadeiras e de minha responsabilidade técnica e civil.

6. ASSINATURA ELETRÔNICA

Documento assinado eletronicamente por meio do SICCAU do arquiteto(a) e urbanista TULAINY PARISOTTO, registro CAU nº 000A593850, na data e hora: 2024-10-11 10:28:03, com o uso de login e de senha. O **CPF/CNPJ** está oculto visando proteger os direitos fundamentais de liberdade, privacidade e o livre desenvolvimento da personalidade da pessoa natural (**LGPD**).

